

Ti
Grade 9



Coordonnées Clients

Nom Utilisateur : _____
Revendeur: _____
Adresse: _____

Téléphone: _____
Email: _____

Adresse de livraison identique à l'adresse de facturation
Nom de l'agence : _____
Adresse de livraison : _____

Téléphone: _____
Email: _____

Informations complémentaires

Notes: _____

Fauteuil Actuel : _____
Poids Utilisateur : _____
Taille Utilisateur : _____



● Modèle

■ Option standard/Information requise

□ Options

Les prix des options s'entend HT (TVA 5,5%)

⚠ Information obligatoire

ⓘ Information requise pour l'option

MODELE	Prix € HT	Prix € TTC	Code LPPR	LPPR € TTC
● SBTXZ010 RGK Octane Sub4	9 347,87	9 862,00	9166630	558,99

(incluant protège-vêtements carbone, roues Spinerdy BLXL axe titane, roues avant 4x1,25" jantes alu, freins compacts, barre de carrossage soudée, châssis poli ou satiné)

■ XA070 **Châssis ouvert** OPEN



POIDS MAX. UTILISATEUR 110 KG

Oui, je n'exécède pas le poids maximum Utilisateur autorisé

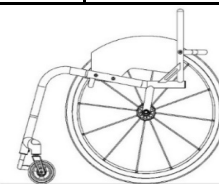

■ XW010 **DESSIN TECHNIQUE EN CAD** CAD
164,00 €



NOTE : au-delà de 3 dessins modifiés chaque dessin supplémentaire sera facturé à hauteur de 164,00 € HT
NOTE : la signature du dessin vaut pour acceptation du tarif public en vigueur à date de signature

DIMENSIONS CHASSIS

■ XY010 **Largeur d'assise:** (intérieur protège-vêtements)



mm (Max - 440mm)
(Min - 250mm)
SW

■ XY020 **Profondeur d'assise (longueur toile d'assise):**



mm (Max - 440mm)
(Min - 250mm)
SL

□ XY030 **Profondeur additionnelle sans toile:**
(OPTIONNEL: fournit un support supplémentaire pour les jambes et facilite les transferts)



mm (Max - 440mm total seat)
ESL

■ XY050 **Hauteur d'assise avant**



mm (Max - 520mm)
(Min - 380mm)
FH

■ XY060 **Hauteur d'assise arrière**



mm (Max - 500mm)
(Min - 360mm)
RH

■ XY070 **Longueur totale du châssis**



mm (Min = XY020 + XY030 + 140mm)
(Max - 625mm)
FL

■ XY072 **Position roue avant**



mm
CP

□ Mesure optimisée

□ XA020 **Longueur assise ergonomique**

94,00 €



Préciser longueur
 mm (Standard = 120mm)
ERGO SEAT

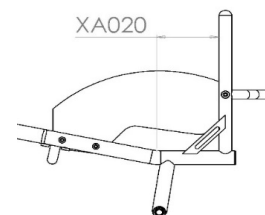
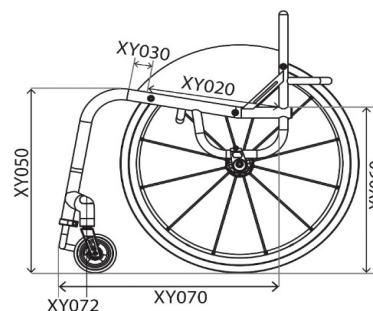
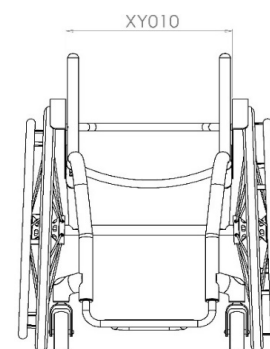

CHASSIS AVANT ET REPOSE-PIEDS

Options de châssis avant

- XY080 Largeur tubes d'assise avant rétrécis
TAPER

Préciser largeur

mm

(Même combiné avec XY091, la cote se prend entre les tubes du rétrécissement supérieur)

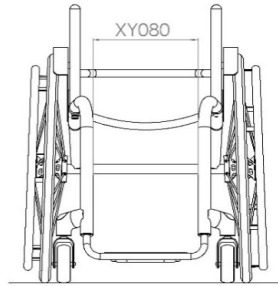

- XY091 Largeur repose-pieds PARALLELE

Préciser largeur

mm

(Quand combiné avec châssis (haut) avant rétréci XY080, la dimension XY091 doit être plus petite de 20 mm)

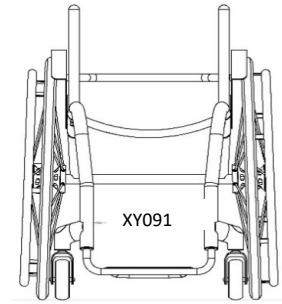

Repose-pieds: design et dimensions

- XY100 Design arrondi
Hauteur avant minimum 60mm
ROUND

Tailles roues	Hauteur max possible
4"	110mm

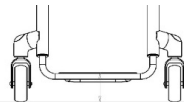

- XY105 Design carré
(option non certifiée poids inférieur à 4 kg)
SQUARE

Tailles roues	Hauteur max possible
4"	130mm

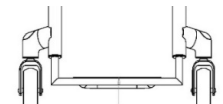

Mesures personnalisées du repose-pieds

- XY115 Hauteur avant repose-pieds
FH



mm

- XY120 Hauteur arrière repose-pieds
RH



mm

(Std = 20 mm plus bas que la hauteur avant)

- XY125 Profondeur du repose-pieds
FL



mm

Profondeur max 140mm (poids certifié)
(Option XB150 obligatoire si mesure de 160mm et plus)

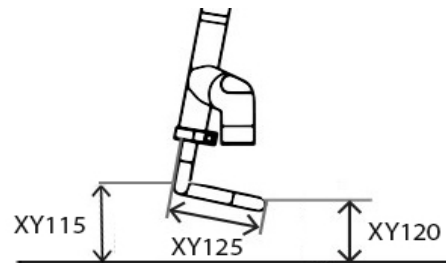

Type de repose-pieds

- XB010 Tubulaire en aluminium, réglable en hauteur
TUBULAR ALUMINIUM

- XB020 Tubulaire en titane, réglable en hauteur*
(option non certifiée poids inférieur à 4 kg)
TUBULAR TITANIUM

Plaque de repose-pieds

- XB045 Plaque légère fibre de carbone
L/W CARBON



- Largeur palette - Option certifiée poids inférieur à 4 kg
(standard si non précisée)
MAX PLATE WIDTH

- Largeur palette standard (largeur de plaque optimisée)
(option non certifiée poids inférieur à 4 kg)
CARBON

ROUES AVANT, FOURCHES & FREINS

Roues avant

- XC135 Roues avant 4x1.25" jante aluminium avec pneu urethane frog legs *FROG LEG*
Choisir coloris ci-dessous:

- i** Jante argent / bandage noir (Std)
SILVER/BLK
- Jante verte / bandage noir
GREEN/BLK
- Jante noire / bandage noir
BLK/BLK
- Jante rouge / bandage noir
RED/BLK
- Jante violette / bandage noir
PURPLE/BLK
- Jante bleue / bandage noir
BLUE/BLK

Fourches

- XC190 Fourches Tiga Low Ride
LOW RIDE
Note : Coloris identique à couleurs de contraste

Largeur entre roues avant

- XY330 Largeur entre roues avant
CPW
- OU mesures optimisées
(Largeur minimale pour la rotation des roues et l'empattement maximum)

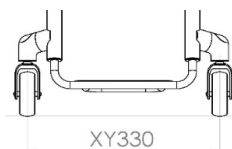

Freins

- SBTXD036 Freins compacts à ciseaux avec fixations légères
COMPACT L/W
- XD010 Sans freins
OMIT

PROTEGE-VETEMENTS

Protège-vêtements SANS GARDE-BOUE

En fibre de carbone

- XE055 Protège-vêtements vissés légers en fibre de carbone
SCREW ON L/W CARBON

Dimensions des protège-vêtements

- Hauteur personnalisée au-dessus du pneu (*max 25mm*)

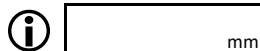

HT ABOVE

- Au niveau du pneu
LEVEL

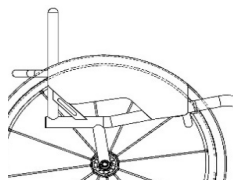

Protège-vêtements AVEC GARDE-BOUE

En fibre de carbone

- XE065 Protège-vêtements carbone vissé avec garde-boue légers, en fibre de carbone
SCREW ON L/W CARBON FENDER

Dimensions des protège-vêtements

- 10 mm au-dessus du pneu (*std*)

- Hauteur personnalisée au-dessus du pneu (*mini=10 mm*)



- Centre du pneu
CENTRE

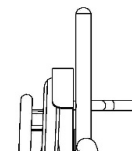
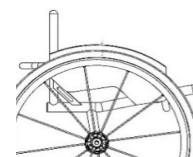

DOSSIER

Hauteur dossier - Fixe

XY230 Hauteur de dossier fixe
B/REST HT
Préciser hauteur

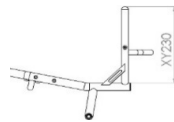

XG010 Dossier fixe (non rabattable)
FIXED

Options ergonomiques - Inclinaison

XY360 Angle du dossier
B/REST ANGLE

-5 -3 0 +3 +5

Autre angle
(Max -10/+20 Deg)

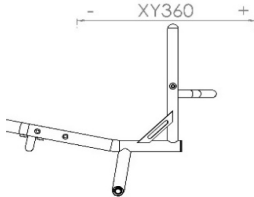

XG100 Dossier ergonomique:
ERGO B/REST
94,00 €
Hauteur verticale (Min
250mm) (A)

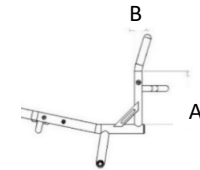

Inclinaison supérieure (B)

Options ergonomiques latérales

XG110 Dossier rétréci
94,00 €
(au-dessus des protège-vêtements)
Spécifier largeur ou par côté

INWARD TAPER

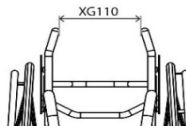

XG120 Dossier évasé (au-dessus des protège-vêtements)
94,00 €
Spécifier largeur ou par côté

OUTWARD FLARE

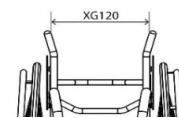

BARRE DE CARROSSAGE

Angle de carrossage

XY390 Angle de carrossage
CAMBER ANGLE

1 2 3

Centre de gravité fixe

SBTXH100 Barre de carrossage fixe, soudée au
châssis (25-125 mm)
SINGLE FIXED POST COG

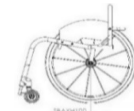

FINITIONS DE CHASSIS

Châssis et repose-pieds

SBTXN030 Finition cadre satiné
BEADBLAST

SBTXN050 Finition cadre poli
POLISHED

Couleurs de contraste (fourches et stickers)

Note: couleurs de contraste inclus fourches et stickers

Finition noire
BLACK ACCENT

Finition rouge
RED ACCENT

Finition violet
PURPLE ACCENT

Finition argent
SILVER ACCENT

Finition bleue
BLUE ACCENT

TOILES

Assise

XP045 Toile d'assise Sub4, réglable en tension
SUB4 STRAP ADJ

Toile de dossier

XP035 Toile de dossier Sub4, réglable en tension
AIRTECH SUB4 STRAP ADJ

XP050 Toile de dossier réglable en tension
(option non certifiée poids inférieur à 4 kg)
AIRTECH STRAP ADJ

Options de couleur pour surpiqûre des toiles

Argent SILVER (STD)
(Standard si aucun coloris renseigné)

Rouge RED

Noir BLACK

Bleu clair LIGHT BLUE

Bleu BLUE

Violet PURPLE

Orange ORANGE

Options de couleur pour logo RGK

Blanc WHITE (STD)
(Standard si aucun coloris renseigné)

Rouge RED

Noir BLACK

Bleu clair LIGHT BLUE

Bleu BLUE

Violet PURPLE

ROUES ARRIERE (* Options non incluses dans le poids certifié inférieur à 4 kg)

Tailles des roues arrière

- XY420 Roues arrière 24" XY430 Roues arrière 25"

Ecartement roues / châssis

- XY460 Ecartement du haut de la roue au châssis



- 15 20 25

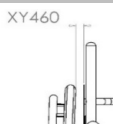

Options de roues

- XK075 Roues Spinergy BLXL 18 rayons "plats" moyeu noir (choisir coloris rayons ci-dessous) SBTXK150 Roues Spinergy CLX 18, jante CARBONE, rayons plats **746,00 €**
- XK226 Axe à déverrouillage rapide en titane (100mm) - TITANIUM QR AXLE PIN



Options de couleur pour roues Spinergy

- | | | | |
|--|--|---|--|
| <input type="checkbox"/> Rayons noirs
<i>BLK</i> | <input type="checkbox"/> Rayons blancs
<i>WHITE</i> | <input type="checkbox"/> Rayons jaunes
<i>YELLOW</i> | <input type="checkbox"/> XK180 Personnalisation coloris rayons
182,00 € <i>INDIVIDUAL</i>
Choix coloris:
Rayons intérieurs (inside) <input type="text"/>
Rayons extérieurs (outside) <input type="text"/> |
| <input type="checkbox"/> Rayons rouges
<i>RED</i> | <input type="checkbox"/> Rayons bleus
<i>BLUE</i> | <input type="checkbox"/> Rayons roses
<i>PINK</i> | |
| <input type="checkbox"/> Rayons violets
<i>PURPLE</i> | <input type="checkbox"/> Rayons oranges
<i>ORANGE</i> | <input type="checkbox"/> Rayons verts
<i>GREEN</i> | |

Options anodisation pour roues Spinergy

- | | | |
|--|--|--|
| <input type="checkbox"/> XK190 Moyeu noir
99,00 € <i>BLK</i> | <input type="checkbox"/> XK200 Moyeu argent
99,00 € <i>SILVER (ND avec BLXL/CLX)</i> | <input type="checkbox"/> XK201 Moyeu rouge
199,00 € <i>RED (LX, XLX & BLXL uniquement)</i> |
| <input type="checkbox"/> XK202 Moyeu/Jante violet
199,00 € <i>PURPLE (LX, XLX & BLXL uniquement)</i> | <input type="checkbox"/> XK203 Moyeu/Jante bleu
199,00 € <i>BLUE (LX, XLX & BLXL uniquement)</i> | <input type="checkbox"/> XK204 Moyeu/Jante or
199,00 € <i>GOLD</i> |
| <input type="checkbox"/> XK205 Personnalisation moyeu et jante
261,00 € <i>INDIVIDUAL</i>
Choix coloris: <input type="text"/> | | |

Montage main-courantes

- XY480 Montage étroit *NARROW* (Standard si aucune option sélectionnée) XY485 Montage large *WIDE*
- XL090 Découpe des pattes de fixation *REMOVE EXCESS* **118,00 €** (recommandé si la distance entre le châssis et la roue est de 20 mm ou moins)

Options main-courante

- | | |
|---|--|
| <input type="checkbox"/> XL010 Aluminium anodisé <i>HARD ANO</i> (Standard si aucune option sélectionnée) | <input type="checkbox"/> XL040 Titane 273,00 € <i>TITANIUM</i> |
| <input type="checkbox"/> XL160 Elipse (6 pattes de fixation) 436,00 € <i>ELIPSE</i> | <input type="checkbox"/> XL050 Acier inoxydable 156,00 € <i>STAINLESS STEEL</i> |
| <input type="checkbox"/> XL020 Tetra grip 327,00 € <i>TETRA</i> | <input type="checkbox"/> XL140 Ergo Gripp, large 341,00 € <i>ERGO</i> |
| <input type="checkbox"/> XL100 Para grip 327,00 € <i>PARA</i> | |

Pneus - Options

- XM060 Schwalbe One (Option la plus légère) **110,00 €** *SCHWALBE ONE*
- XM010 Kenda Haute pression *KENDA* Gris (STD) Bleu Rouge
(Standard si aucune option sélectionnée)
- XM020 Schwalbe Marathon Plus **81,00 €** *MARATHON PLUS*
- XM040 Bandage Shox noir **131,00 €** (24", 25" uniquement) *SHOX*
- XM130 Kenda noir **24,00 €** *KENDA BLACK*
- XM050 Kenda K885 MTB **33,00 €** *K885 KENDA*

Types de valves pour chambre à air

- XY500 Valve Schraeder, type auto (Standard si aucune option sélectionnée) *SCHRAEDER*
- XY490 Valve Presta *PRESTA*

Les sections marquées d'une * indiquent les options ne garantissant pas un poids max. certifié inférieur à 4 kg

COUSSIN (options non incluses dans le poids certifié inférieur à 4 kg)**

- XP080 Coussin mousse avec housse nylon, sélectionner densité et épaisseur ci-dessous
97,00 € CUSHION
- Coussin mousse SOUPLE (CMS040) SOFT
 Epaisseur coussin 50mm
- Coussin mousse MEDIUM (CMS050) MEDIUM
 Epaisseur coussin 75mm
- Coussin mousse DURE (9lb recon) HARD
 Epaisseur coussin 100mm

OPTIONS DE HOUSSE POUR COUSSIN

- XP085 Housse de coussin en nylon (noir) - ATTENTION: l'option XP080 est obligatoire
NYLON COVER
- XP090 Housse de coussin en toile AirLite (en remplacement de la housse nylon) - ATTENTION: l'option XP080 est obligatoire
77,00 € AIR-LITE COVER
- XP100 Housse de coussin en cuir (noir - en remplacement de la housse nylon), ATTENTION: l'option XP080 est obligatoire
245,00 € LEATHER COVER

COUSSINS JAY

- Coussin JAY (Tarif à déterminer en fonction du modèle et de la taille)
- Dossier JAY (Tarif à déterminer en fonction du modèle et de la taille)

OPTIONS DE CHASSIS (options options non incluses dans le poids certifié inférieur à 4 kg)**

- XR060 Passants soudés au châssis pour sangle mollets (pour immobiliser la sangle mollets au châssis)
120,00 € CALF STRAP LOOPS
- Préciser hauteur à partir du sol
(à usage interne uniquement)
- Mesure optimisée

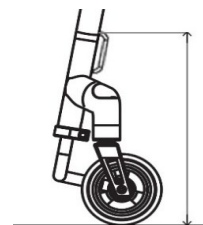

ACCESSOIRES (options options options non incluses dans le poids certifié inférieur à 4 kg)**

- XR080 Roue avant FrontWheel FRONTWHEEL
836,00 € (Uniquement avec repose-pieds XB010, TGAXB080, XB150)
- XP120 Protections de cadre en néoprène (noir) avec fermeture zippée
85,00 € FRAME PROTECTORS NEOPRENE
- XP420 Protections de cadre en nylon (noir) avec fermeture velcro
57,00 € FRAME PROTECTORS NYLON
- XR010 Pochette d'assise noire avec velcro
45,00 € SEAT POUCH
- XR200 Sac à dos avec logo RGK (noir)
78,00 € RUCKSACK
- XR020 Sac de stockage, noir, sous l'assise grand modèle
103,00 € BLACK BOX
- XR090 Kit outils
- XS065 Sangle mollet Sub4

Les sections marquées de deux ** indiquent les options ne garantissant pas un poids max. certifié inférieur à 4 kg

AUTRES (options non incluses dans le poids certifié inférieur à 4kg)**

Repose-pieds

- XB200 Rehausse soudée pour plaque de repose-pieds
162,00 € HIGH LEVEL RISER

Indiquer la hauteur avant du repose-pieds:

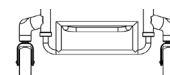

Roues avant 5"

- XC150 Roues 3x1.4" Frog Legs jante aluminium
147,00 € (jante argent et bandage noir)
FROG LEG

- XC145 Roues 6x1.4" Frog Legs jante aluminium
147,00 € (jante argent et bandage noir)
FROG LEG

- XC140 Roues 5x1.4" Frog Legs jante aluminium
147,00 € (jante argent et bandage noir)
FROG LEG

Freins

- XD020 Freins à ciseaux sous l'assise
SCISSOR

- XD050 Freins à pousser
PUSH TO LOCK

Protège-vêtements

- XE030 Protège-vêtements aluminium fixes, vissés, indiquer taille en page 4
203,00 € SCREW ON ALUMINIUM

Option de dossier

- SBTXG020 Dossier rabattable avec fermeture et blocage sur l'assise - réglage en angle
380,00 € FOLDING B/REST

Poignées de poussée

- XG070 Poignées amovibles vissées dans tubes de dossier
182,00 € SCREW IN

- XG080 Poignées escamotables
275,00 € FLIP DOWN PH

Centre de gravité réglable

- SBTXH130 Châssis arrière carré, centre de gravité réglable
422,00 € (25-125 mm)
SQUARE ADJ

- SBTXH140 Châssis arrière arrondi, centre de gravité réglable
422,00 € (60-125 mm)
ROUND ADJ

Roulette anti-basculer

- XJ100 Anti bascule sport - mono
506,00 € SINGLE SPORT ANTI TIP

Toile d'assise

- XR050 Plaque d'assise fibre de carbone
388,00 € avec barre de renfort du châssis
CARBON SEAT

Toile de dossier cuir (option) (uniquement avec XP050)

- XP070 Ailes de dossier: renforts en cuir (noir)
139,00 € LEATHER CORNERS
(uniquement avec toile Airtech XP050 - ND avec poignées escamotables XG080)

Accessoires de dossier (uniquement avec XP050)

- XP110 Pochette de dossier zippée
103,00 € ZIP POCKET

- XP170 Toile de dossier avec broderie personnalisée
157,00 € (fournir fichier Jpeg et position)
B/REST EMBROIDERY

Les sections marquées de deux ** indiquent les options ne garantissant pas un poids max. certifié inférieur à 4 kg

NOTES